

ems Kühlhauspaneel

Detail Fußpunkt Fassade - TK

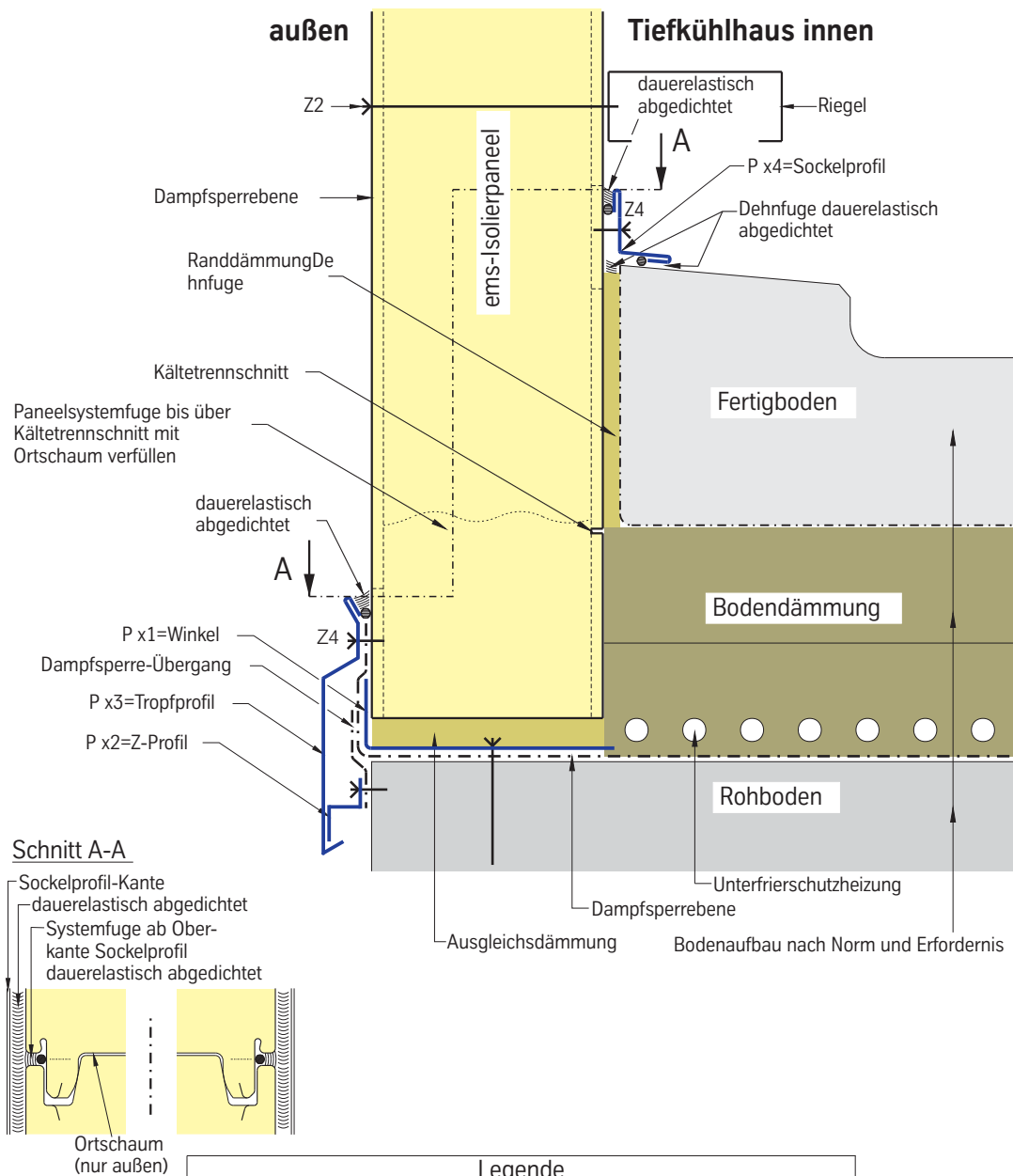

Legende		
Pos.	Bezeichnung	Art.-Nr.
P x1	Winkel	nach Erfordernis
P x2	Z-Profil	nach Erfordernis
P x3	Tropfprofil	nach Erfordernis
P x4	Sockelprofil	nach Erfordernis
Z 2	Befestiger z.B.: JA3-6,5xL-E/JZ3-6,3xL-E	
Z 4	Verbinder z.B.: JA3-6,5x19-E16/Niete	

ems Kühlhauspaneel

Detail Ecke - TK

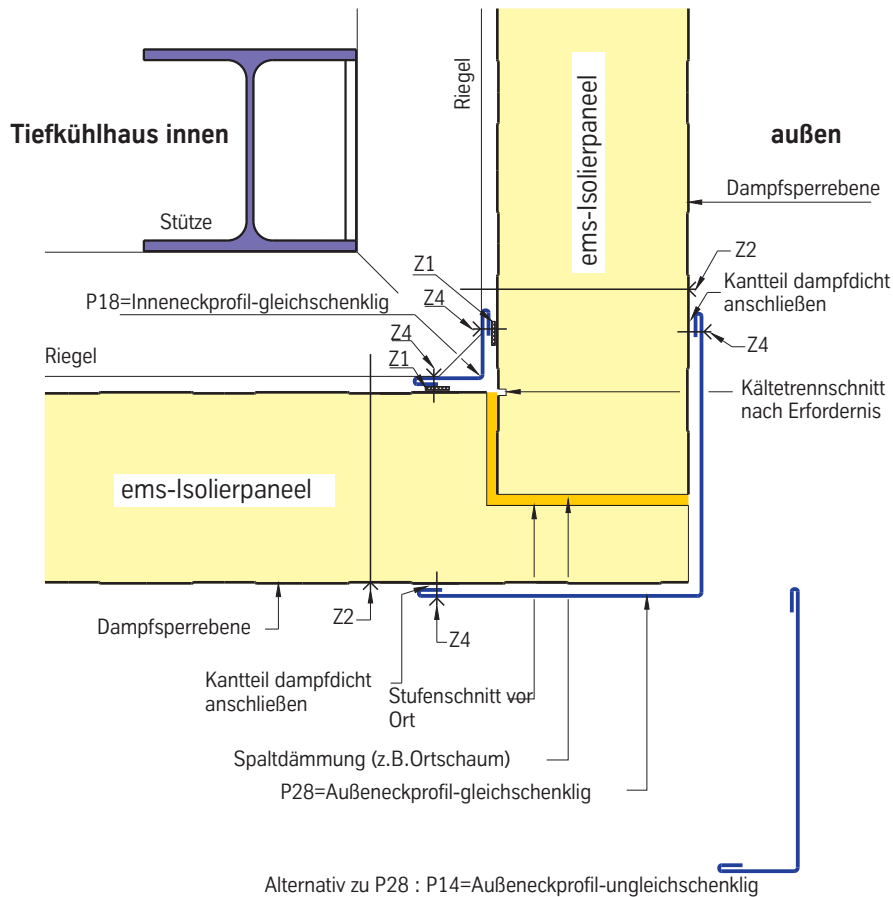

Legende		
Pos.	Bezeichnung	Art.-Nr.
P 14	Außeneckprofil ungleichschenkelig	71031 ff.
P 18	Inneneckprofil gleichschenkelig	71140 ff.
P 28	Außeneckprofil gleichschenkelig	71041 ff.
Z 1	Komprimband einseitig selbstklebend z.B.: 15x10/2	
Z 2	Befestiger z.B.: JA3-6,5xL-E/JZ3-6,3xL-E	
Z 4	Verbinder z.B.: JA3-6,5x19-E16/Niete	

ems Kühlhauspaneel

Detail Ecke mit T-Anschluss - TK

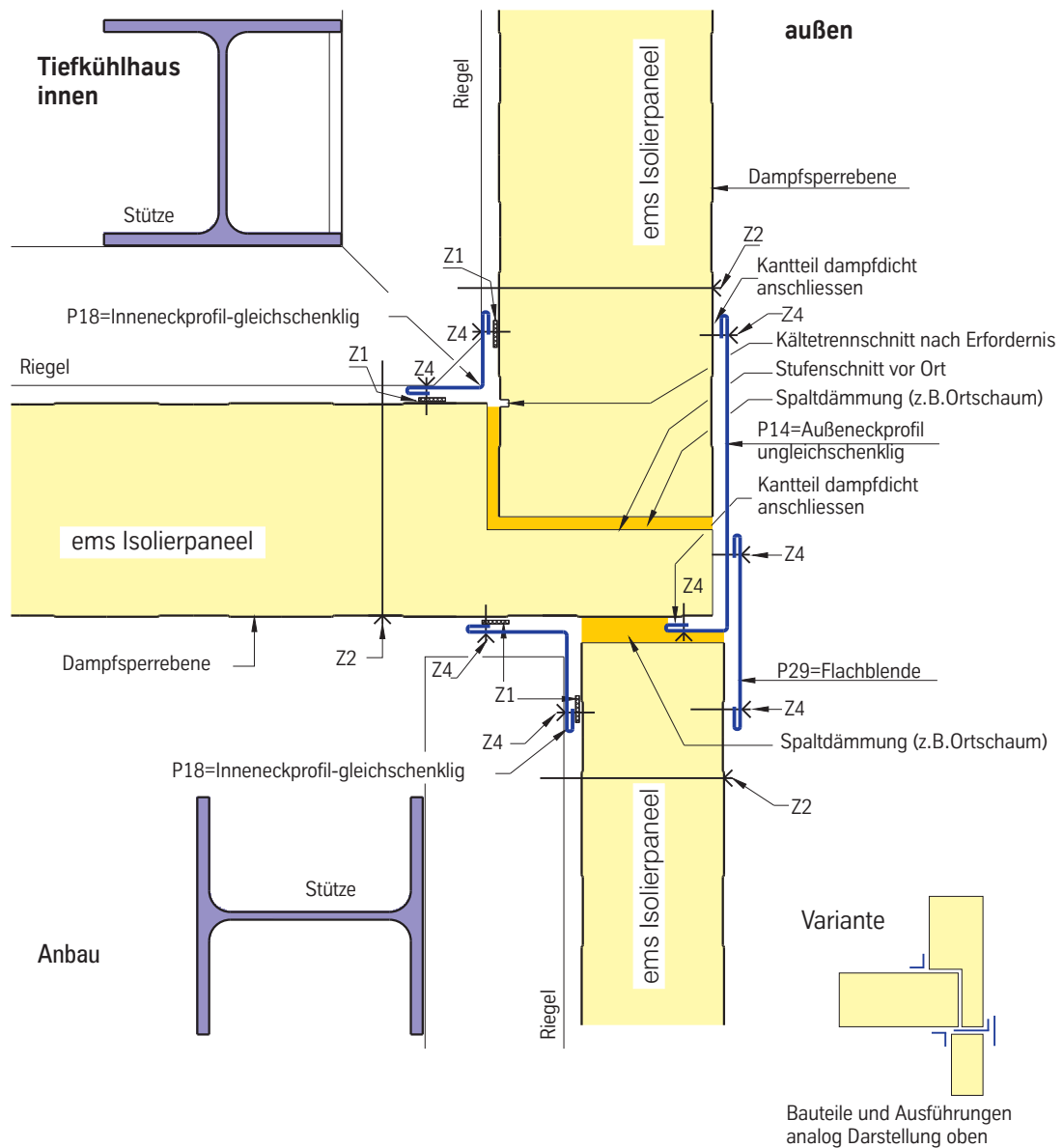

Legende		
Pos.	Bezeichnung	Art.-Nr.
P 14	Außeneckprofil ungleichschenklig	71031 ff.
P 18	Inneneckprofil gleichschenklig	71140 ff.
P 29	Flachblende	71050 ff.
Z 1	Komprimband einseitig selbstklebend, z.B.: 15x10/2	
Z 2	Befestiger z.B.: JA3-6,5xL-E/JZ3-6,3xL-E	
Z 4	Verbinder z.B.: JA3-6,5x19-E16/Niete	

ems Kühlhauspaneel

Detail Attika - TK

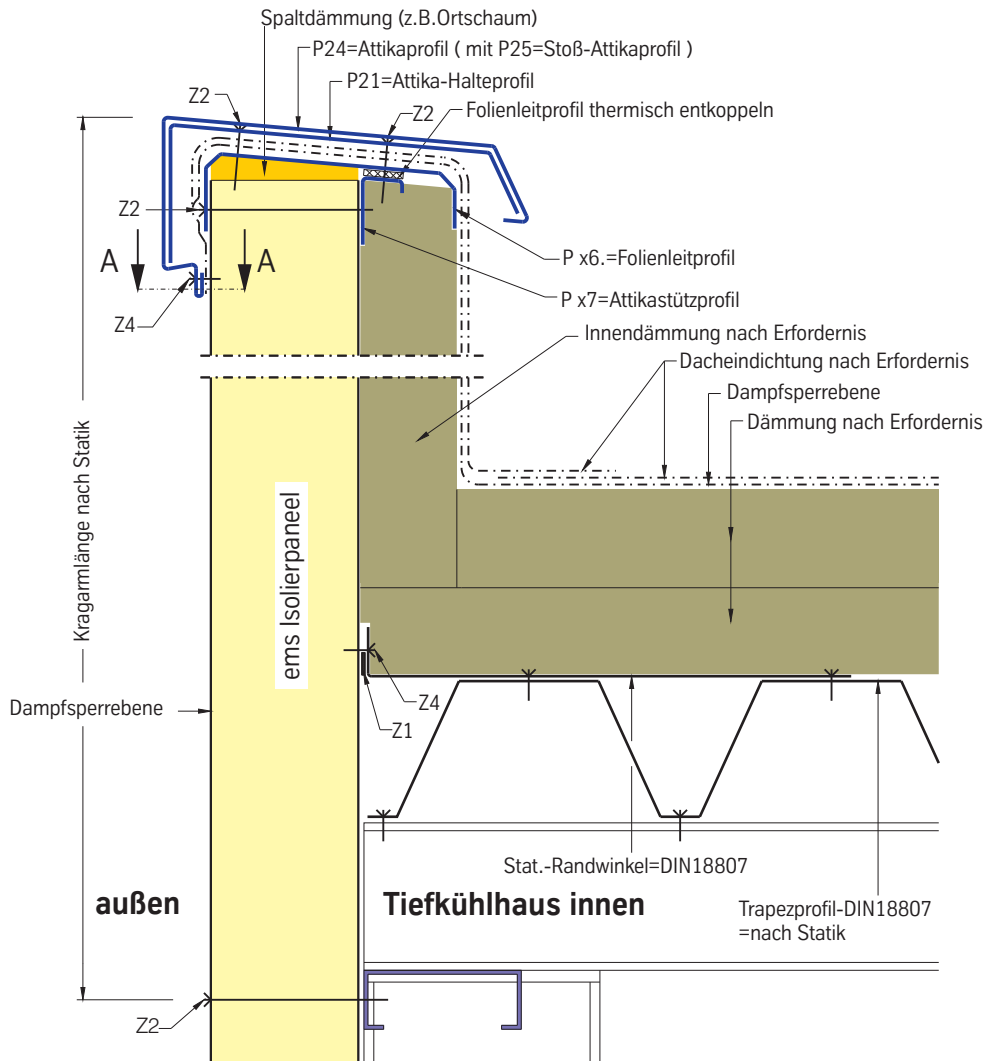

Schnitt A-A

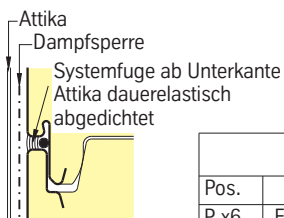

Legende

Pos.	Bezeichnung	Art.-Nr.
P x6	Folienleitprofil	nach Erfordernis
P x7	Attikastützprofil	nach Erfordernis
P 21	Attika-Halteprofil	71191 ff.
P 24	Attikaprofil	71186 ff.
P 25	Stoß-Attikaprofil	71161 ff.
Z 1	Komprimband einseitig selbstklebend, z.B.: 15x10/2	
Z 2	Befestiger z.B.: JA3-6,5xL-E/JZ3-6,3xL-E	
Z 4	Verbinder z.B.: JA3-6,5x19-E16/Niete	

ems Kühlhauspaneel

Detail Querstoß - TK

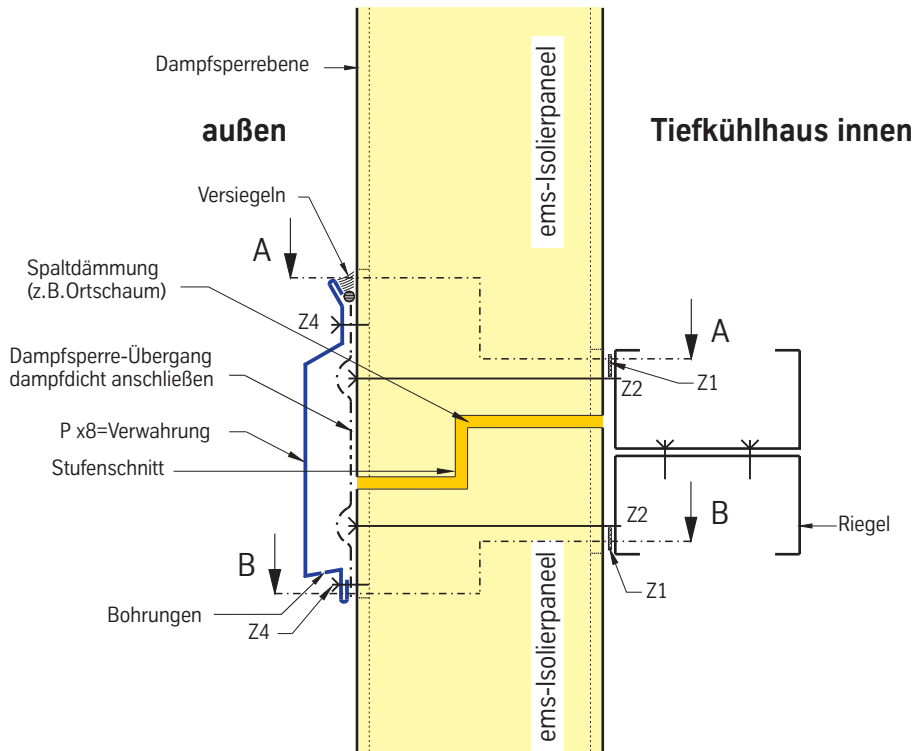

Schnitt A-A

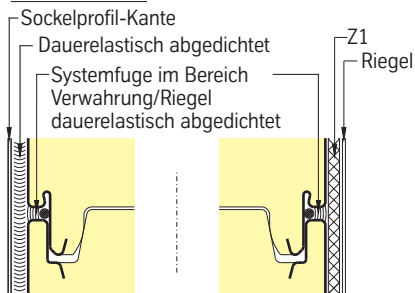

Schnitt B-B

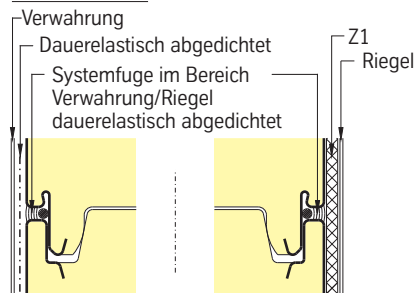

Legende

Pos.	Bezeichnung	Art.-Nr.
P x8	Verwahrung	nach Erfordernis
Z 1	Kompriband einseitig selbstklebend z.B.: 15x10/2	
Z 2	Befestiger z.B.: JA3-6,5xL-E/JZ3-6,3xL-E	
Z 4	Verbinder z.B.: JA3-6,5x19-E16/Niete	

ems Kühlhauspaneel

Detail Fußpunkt mit Bodendämmung - TK

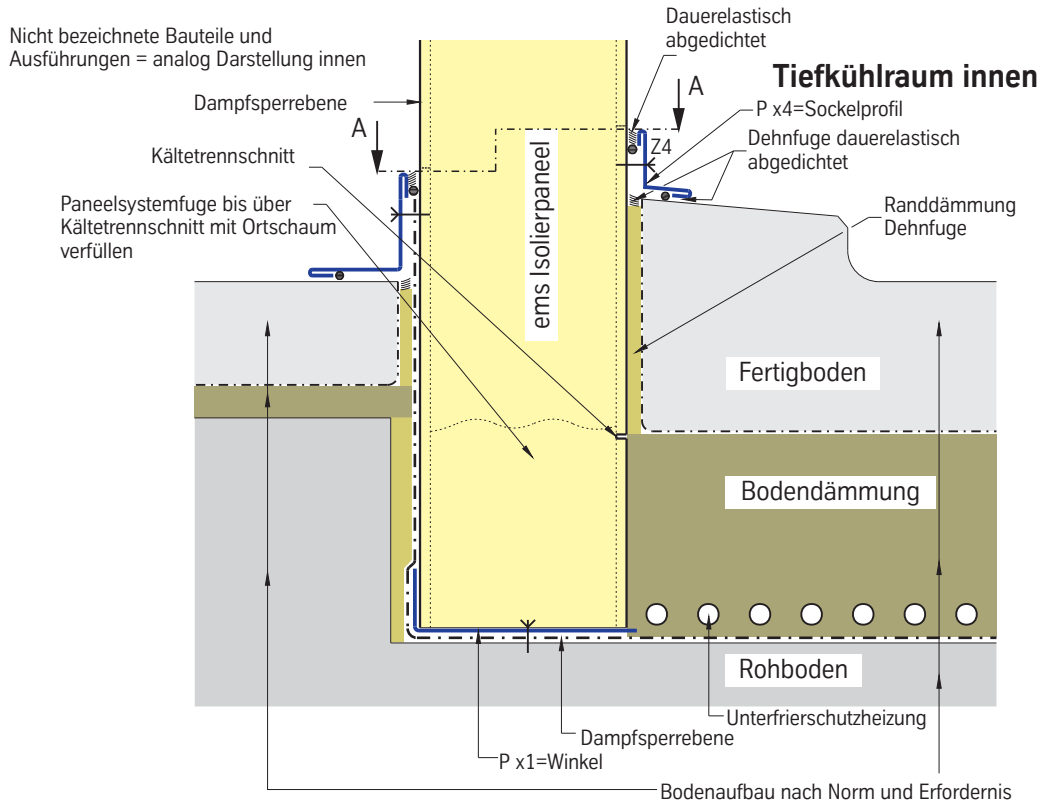

Schnitt A-A

Sockelprofil-Kante
dauerelastisch abgedichtet

Systemfuge bis Oberkante Sockelprofil
dauerelastisch abgedichtet

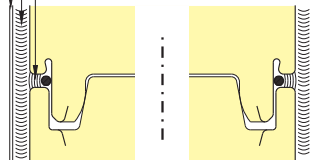

Legende

Pos.	Bezeichnung	Art.-Nr.
P x1	Winkel	nach Erfordernis
P x4	Sockelprofil	nach Erfordernis
Z 4	Verbinder z.B.: JA3-6,5x19-E16/Niete	

ems Kühlhauspaneel

Detail Wand-Deckenanschluss - TK

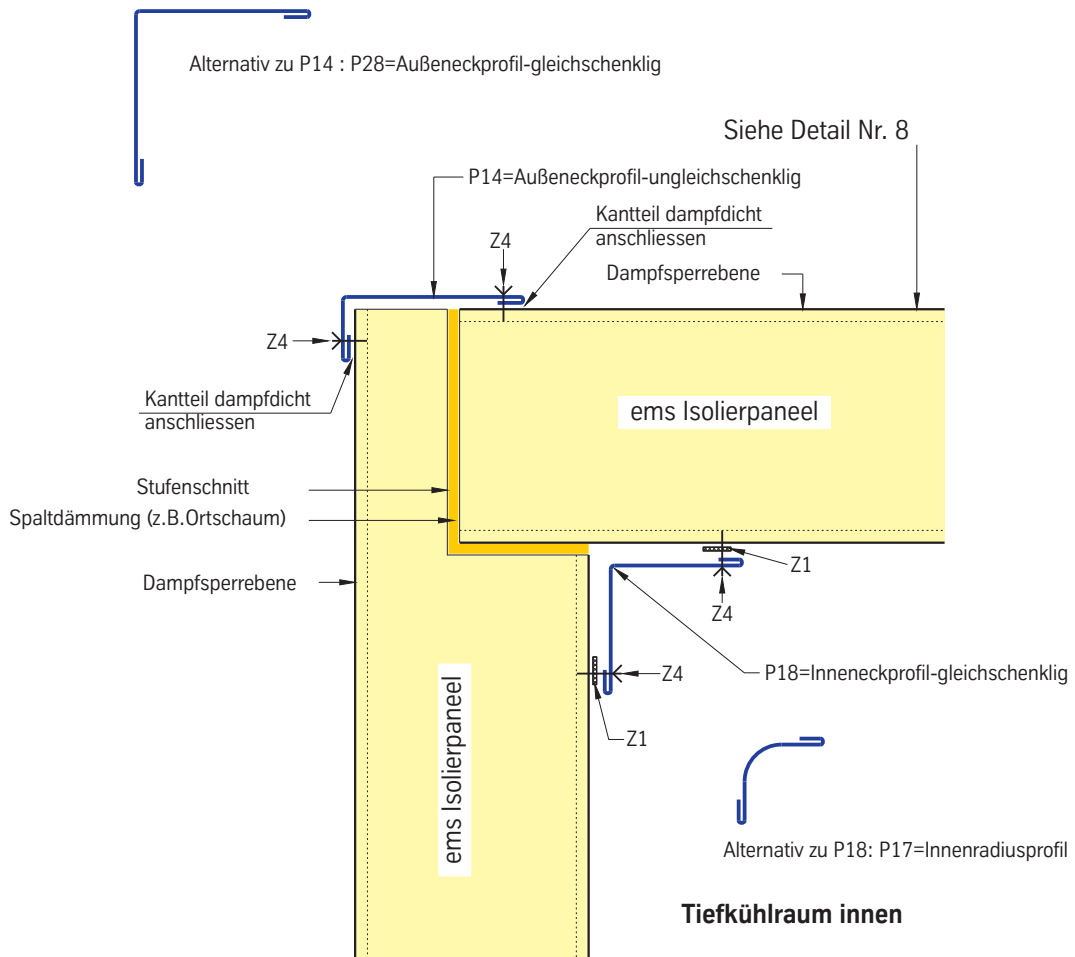

Legende

Pos.	Bezeichnung	Art.-Nr.
P 14	Außeneckprofil ungleichschenkelig	71031 ff.
P 17	Innenradiusprofil	71136
P 18	Inneneckprofil gleichschenkelig	71140 ff.
P 28	Außeneckprofil gleichschenkelig	71041 ff.
Z 1	Kompriband einseitig selbstklebend z.B.: 15x10/2	
Z 4	Verbinder z.B.: JA3-6,5x19-E16/Niete	

ems Kühlhauspaneel

Detail angehängte Decke - TK / K

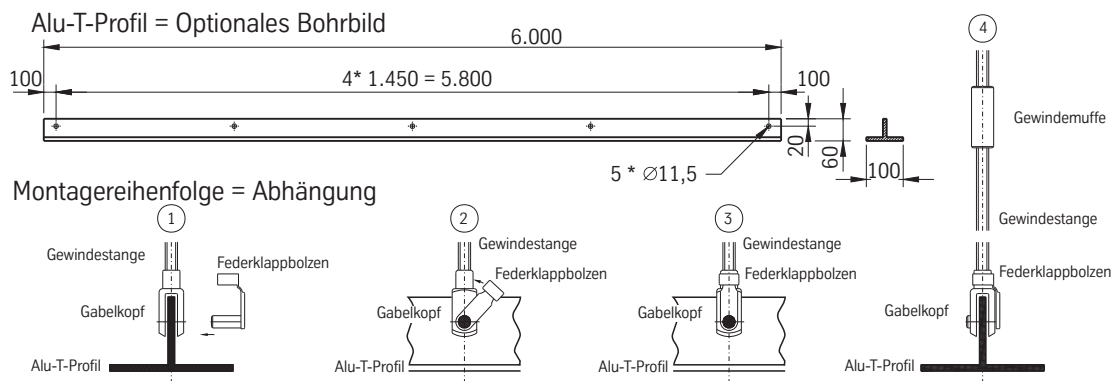

Schnitt A-A

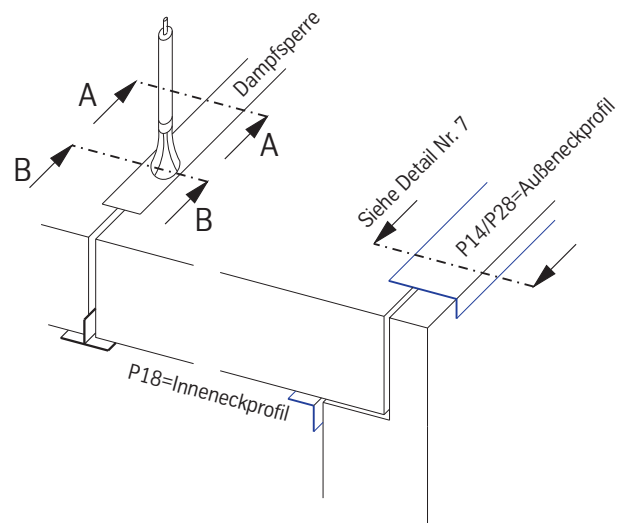
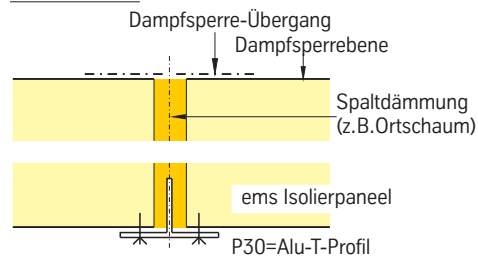

Schnitt B-B

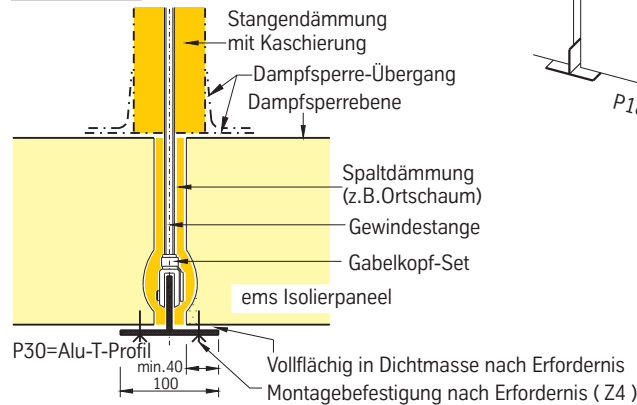

Bauteile auch während der Montage gegen Verschieben und Abrutschen sichern

Kühlraum /Tiefkühlraum innen

Legende		
Pos.	Bezeichnung	Art.-Nr.
P 30	Alu-T-Profil elox.	25660
P 31	Gewindestange M 10 DIN 975 RS/LS	13262/13263
P 32	Gewindemuffe M 10 RS/LS	13264/13265
P 33	Gabelkopf RS/LS	20797/20800
P 34	Federklappbolzen	20798
	RS= Rechtsgewinde / LS= Linksgewinde	
Z 4	Verbinder z.B.: JA3-6,5x19-E16/Niete	

ems Kühlhauspaneel

Detail Fußpunkt Fassade - K

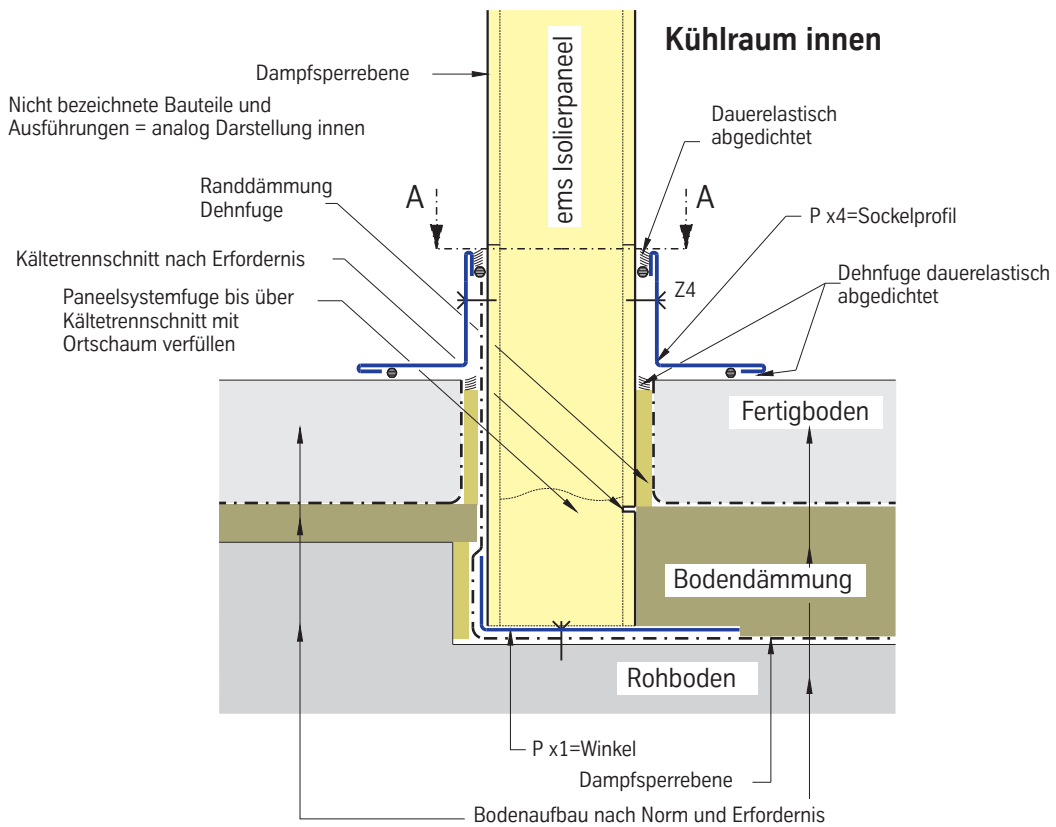

Schnitt A-A

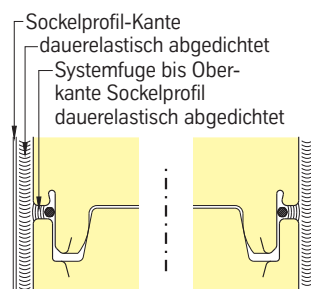

Legende

Pos.	Bezeichnung	Art.-Nr.
P x1	Winkel	nach Erfordernis
P x4	Sockelprofil	nach Erfordernis
Z 4	Verbinder z.B.: JA3-6,5x19-E16/Niete	

ems Kühlhauspaneel

Detail Fußpunkt ohne Bodendämmung - K

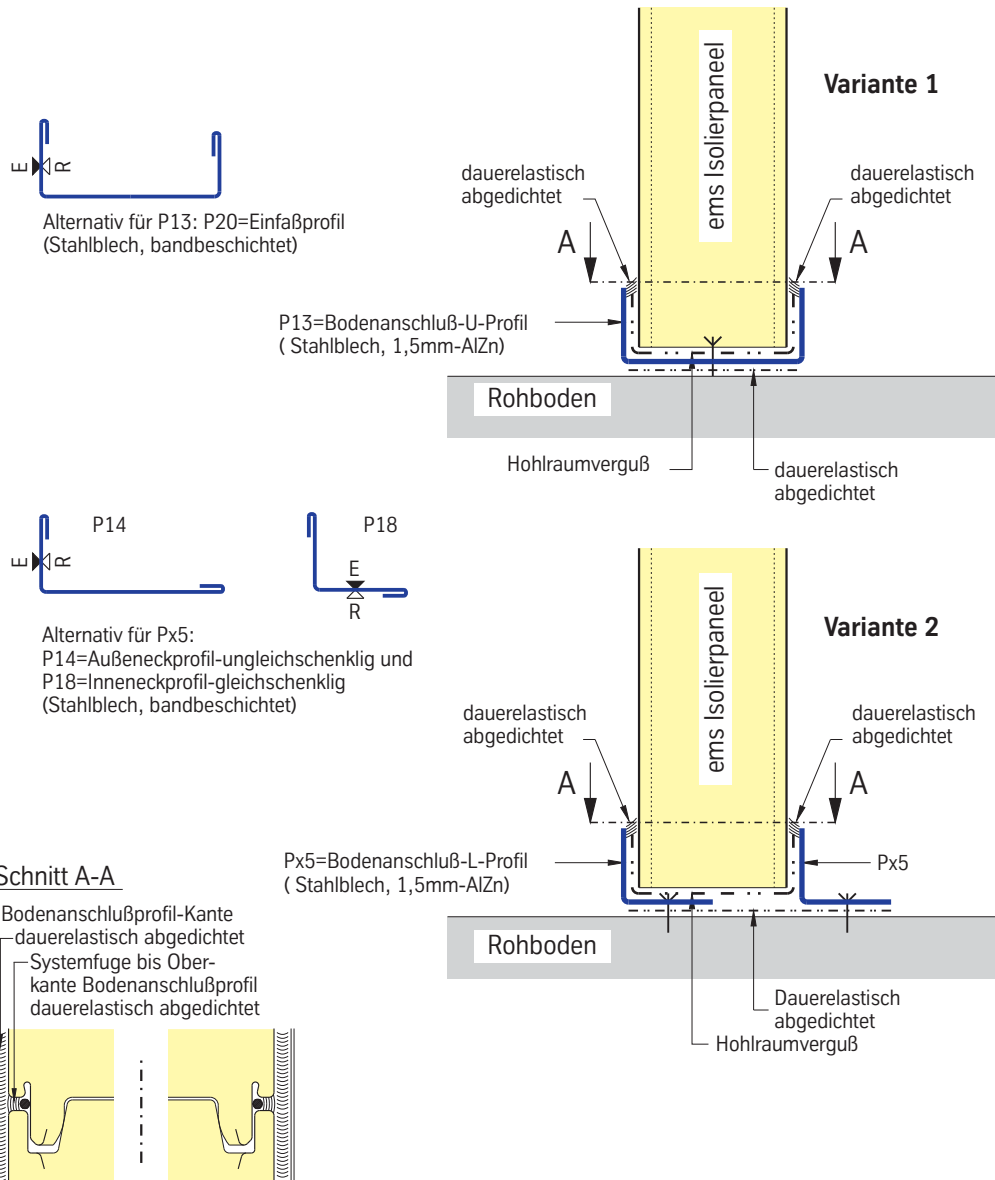

Legende

Pos.	Bezeichnung	Art.-Nr.
P 13	Bodenanschluß-U-Profil	71011 ff.
P 14	Außeneckprofil ungleichschenkelig	71031 ff.
P 18	Inneneckprofil gleichschenkelig	71140 ff.
P 20	Einfußprofil	71151 ff.
P x5	Bodenanschluß-L-Profil	nach Erfordernis

ems Kühlhauspaneel

Detail Ecke - TK

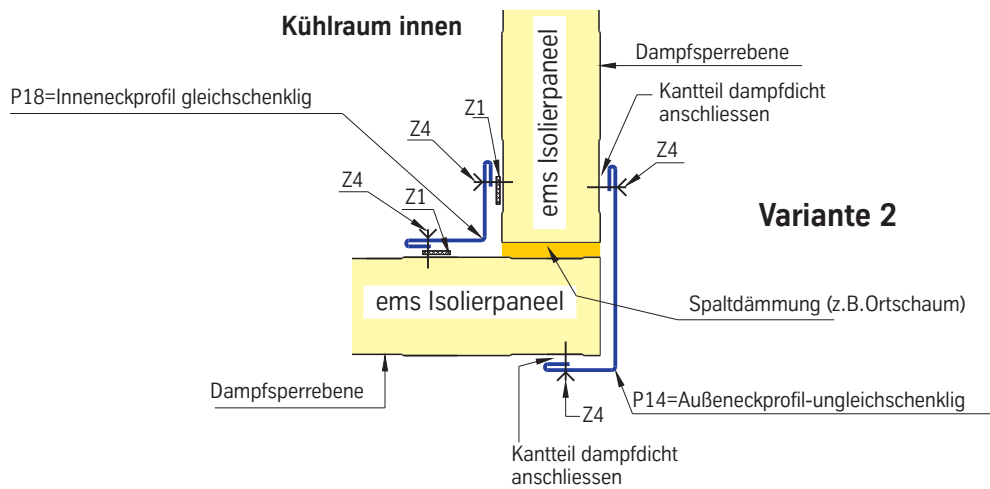
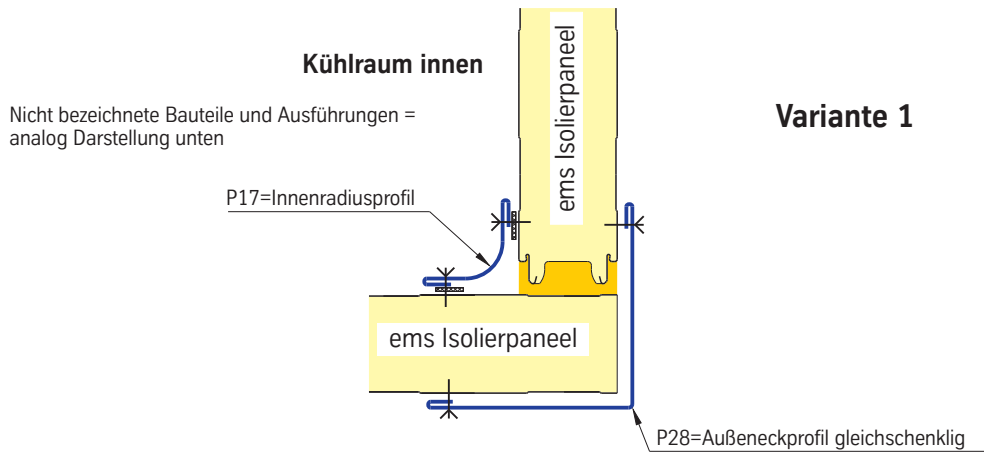

Legende

Pos.	Bezeichnung	Art.-Nr.
P 14	Außeneckprofil ungleichschenkelig	71031 ff.
P 17	Innenradiusprofil	71136
P 18	Inneneckprofil gleichschenkelig	71140 ff.
P 28	Außeneckprofil gleichschenkelig	71041 ff.
Z 1	Kompriband einseitig selbstklebend z.B.: 15x10/2	
Z 4	Verbinder z.B.: JA3-6,5x19-E16/Niete	

ems Kühlhauspaneel

Detail T-Anschluss - K

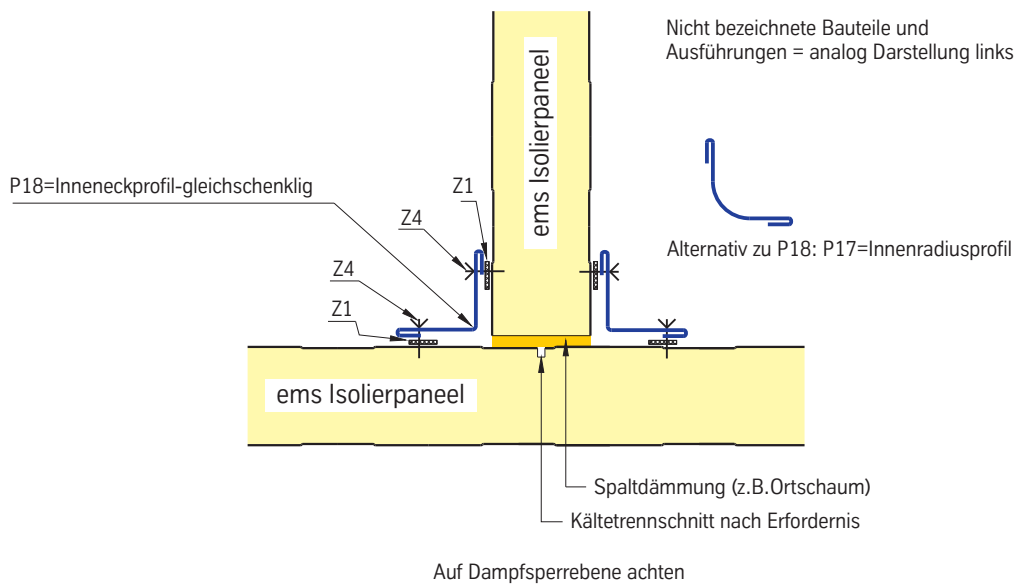

Legende		
Pos.	Bezeichnung	Art.-Nr.
P 17	Innenradiusprofil	71136
P 18	Inneneckprofil gleichschenkelig	71140 ff.
Z 1	Komprimband einseitig selbstklebend, z.B.: 15x10/2	
Z 4	Verbinder z.B.: JA3-6,5x19-E16/Niete	